

Duravit AG
Werderstr. 36
78132 Hornberg
Phone +49 7833 70 0
Fax +49 7833 70 289
info@duravit.de
www.duravit.de

Leben im Bad
Living bathrooms



Starck 3

Austria
Duravit Austria GmbH
Industriezentrum NÖ-Süd
Straße 2a/M38
2355 Wiener Neudorf
Phone +43 2236 677 033 0
Fax +43 2236 677 033 10
info@at.duravit.com
www.duravit.at

Belgium / Luxemburg
Duravit BeLux S.p.r.l./B.v.b.a.
83, Rue des Combattants
1310 La Hulpe
Phone +32 2 6560510
Fax +32 2 6560515
info@be.duravit.com
www.duravit.be

China
Duravit Shanghai Sales Center
Suite B-D
10/F, Jiushi Tower
No. 28 Zhongshan Road South
Shanghai P.C. 200010
Phone +86 21 6330 9922
Fax +86 21 6330 4807
info@cn.duravit.com
www.duravit.cn

CIS
Duravit CIS
Repr. Office Moscow
Proezd Serebryakova, 6
Moscow 129343
Phone +7 495 782 12 66
Fax +7 495 782 12 67
info@ru.duravit.com
www.duravit.com

Czech Republic/Slovakia
Duravit CZ
Přímětická 52
669 01 Znojmo
Phone +420 515 220 155
Fax +420 515 220 154
duravit.cz@tiscali.cz
www.duravit.com

Denmark
Duravit Danmark
Jegstrupvej 6
8361 Hasselager
Phone +45 8626 6000
Fax +45 8626 6001
info@dk.duravit.com
www.duravit.dk

Egypt
Duravit Egypt
20, Salah Salem Street
Heliopolis - Cairo
Phone +2 02 24175631
+2 02 24153702
Fax +2 02 4153702
duravit.egypt@eg.duravit.com
www.duravit.com

France
Duravit S.A.
Rue de Marienthal B.P. 30010
67241 Bischwiller Cedex
N° Indigo +33 820 820 414
Fax +33 388 906 101
info@fr.duravit.com
www.duravit.fr

Hungary
Duravit Hungary
Panoráma u. 30
2083 Solymár
Phone +36 26 564465
Fax +36 26 564466
info@hu.duravit.com
www.duravit.com

India
Duravit India Private Ltd.
B - 703, Shapath - 4
Opp. Karnavati Club, S. G. Highway
Ahmedabad - 380051
Phone +91 79 6652 7444
Fax +91 79 6652 7333
info@in.duravit.com
www.duravit.com

Italy
Duravit Italia S.r.l.
Via Faentina 207 F
48100 Ravenna (RA)
Phone +39 0 544 509711
Fax +39 0 544 501694
info@it.duravit.com
www.duravit.it

Latin America
Duravit América Latina
Av. del Libertador N°15.082, 1° piso
B1641ANH Acassuso
San Isidro
Provincia de Buenos Aires
www.duravit.com

Middle East
DURAVIT Middle East S.A.L.
(OFF SHORE)
Sodeco Square Building
Bloc B, 14th floor
Sodeco-Beirut
Lebanon
Phone +961 1 397330
Fax +961 1 397329
info@lb.duravit.com
www.duravit.com

Netherlands
Duravit Nederland B.V.
Ruwekampweg 2
5222 AT 's-Hertogenbosch
Phone +31 73 6131970
Fax +31 73 6100983
info@nl.duravit.com
www.duravit.nl

Norway
Duravit Norge
Strandveien 33
1366 Lysaker
Phone +47 815 33 600
Fax +47 815 33 601
info@no.duravit.com
www.duravit.com

Poland
Duravit Poland
Al. Krakowska 36 B
05-090 Warszawa/Raszyn
Phone +48 22 716 19 24
Fax +48 22 716 19 25
info@pl.duravit.com
www.duravit.com

Portugal
Duravit Portugal
Rua Antoine de Saint-Exupéry
Alapraia
2765-043 Estoril
Phone +351 21 466 7110
Fax +351 21 466 7119
duravit@jrb.pt
www.duravit.com

Sweden
Duravit Sweden AB
Svanganatan 2 B
SE-416 68 Göteborg
www.duravit.com

Spain
Duravit España S.L.
Pol. Ind. Sector Z
Logística, 18
08150 Parets del Vallés
(Barcelona)
Phone +34 902 387 700
Fax +34 902 387 711
info@es.duravit.com
www.duravit.es

Switzerland
Duravit Schweiz AG
Bahnweg 4
5504 Othmarsingen
Phone +41 62 887 25 50
Fax +41 62 887 25 51
info@ch.duravit.com
www.duravit.ch

Turkey
Duravit Yapı Ürünleri San. ve Tic. A.Ş.
Organize Deri Sanayi Bölgesi
10. Yol 1-4 Parsel
34956 Tuzla/Istanbul
Phone +90 216 4585151
Fax +90 216 4585195
info@tr.duravit.com
www.duravit.com.tr

United Kingdom
Duravit UK Limited
Unit 7, Stratus Park
Brudenell Drive
Brinklow, Milton Keynes
MK10 0DE
Phone +44 845 500 7787
Fax +44 845 550 7786
info@uk.duravit.com
www.duravit.co.uk

USA
Duravit USA, Inc.
2205 Northmont Parkway
Suite 200 · Duluth, GA 30096
Phone +1 770 9313575
Fax +1 770 9318454
info@usa.duravit.com
www.duravit.us



Philippe Starck hat uns mitgenommen in eine Welt, in der Überflüssiges überflüssig ist. In ein Badezimmer, das ohne jeden Pomp auskommt. Mit detektivischem Gespür entlarvt der Designer jeden Schmuck und jeden Schnörkel als das, was sie sind: Kitsch – dem auch keine noch so schräge Sichtweise irgendeine "hipness" abtrotzen kann. Zeugnis davon legen seine Badserien Starck 1 und 2 ab – Design-Lektionen in Askese, Marke Duravit. Jetzt gehen wir noch einen Schritt weiter. Mit mehr Maßen, aber kleineren Preisen. Für Design-Einsteiger, aber auch für Fortgeschrittene. Unerhört, aber unverwechselbar. Komplett und ideal für große und kleine Projekte: Büro, Schule, Hotel, Flughafen, Industrie. Oder ganz privat. Starck 3 hat für jeden Raum die passende Lösung, in allen nationalen und internationalen Standards. Starck 3. Das Bad in der Menge.



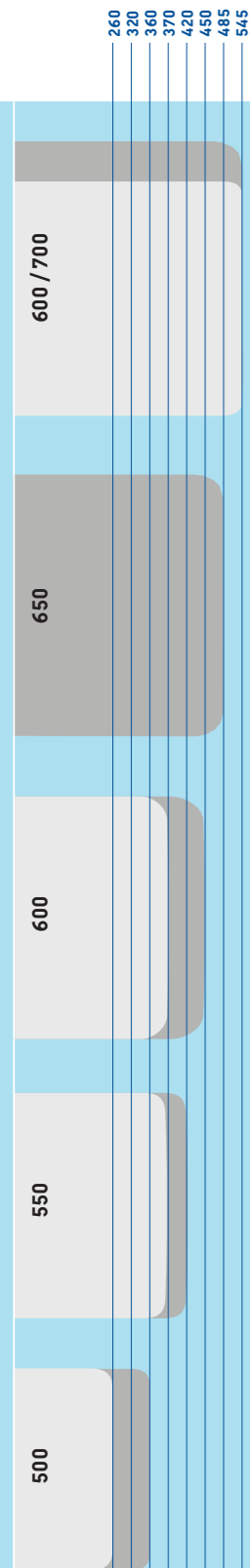

- Waschtisch
 - #0309700000 700 x 545 mm
 - #0312700000 700 x 545 mm
 - #0309600000 600 x 545 mm
 - #0312600000 600 x 545 mm
- Waschtisch
 - #0300650000 650 x 485 mm
- Waschtisch
 - #0300600000 600 x 450 mm
 - #0307600000 600 x 450 mm
 - #0301600000 600 x 370 mm **C**
- Waschtisch
 - #0300550000 550 x 420 mm
 - #0301550000 550 x 370 mm **C**
- Waschtisch
 - #0300500000 500 x 360 mm
 - #0307500000 500 x 360 mm
 - #0751500000 500 x 260 mm

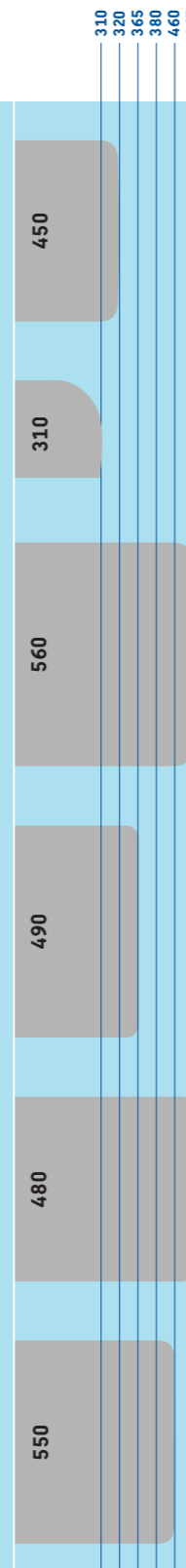

- Waschtisch
 - #0750450000 450 x 320 mm
- Eckwaschtisch
 - #0752440000 430 x 380 mm
- Einbauwaschtisch von oben
 - #0302560000 560 x 465 mm
- Einbauwaschtisch von unten
 - #0305490000 490 x 365 mm
 - #0302490000 490 x 365 mm
- Einbauwaschtisch von oben
 - #0303480022 480 x 465 mm
- Halbeinbauwaschtisch von oben
 - #0310550000 550 x 460 mm

C = Compact-Version, Breite dieser Version identisch, geringere Ausladung.
 = Med-Version, ohne Überlaufloch, optional mit Hahnloch.
 = unterfahrbar, barrierefrei
 Abgang vertikal Abgang horizontal

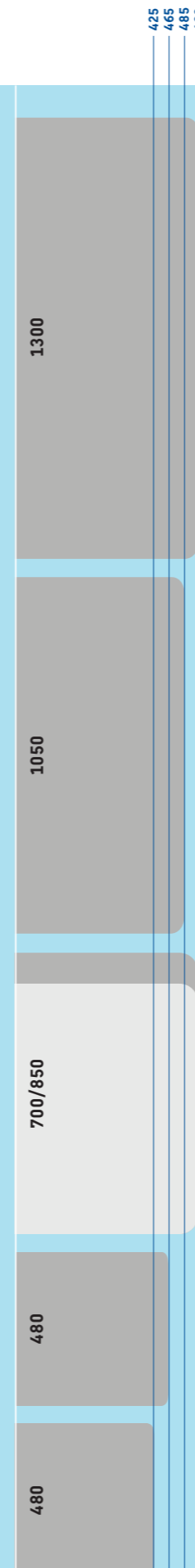

- Doppel-Möbelwaschtisch
 - #0332130000 1300 x 490 mm
- Möbelwaschtisch
 - #0304100000 1050 x 485 mm
- Möbelwaschtisch
 - #0304800000 850 x 490 mm
 - #0304700000 700 x 490 mm
- Möbelwaschtische in Verbindung mit Chromgestell
 - #0306480000 480 x 465 mm
 - #0303480000 480 x 465 mm
- Ausgussbecken
 - #0313480000 480 x 425 mm

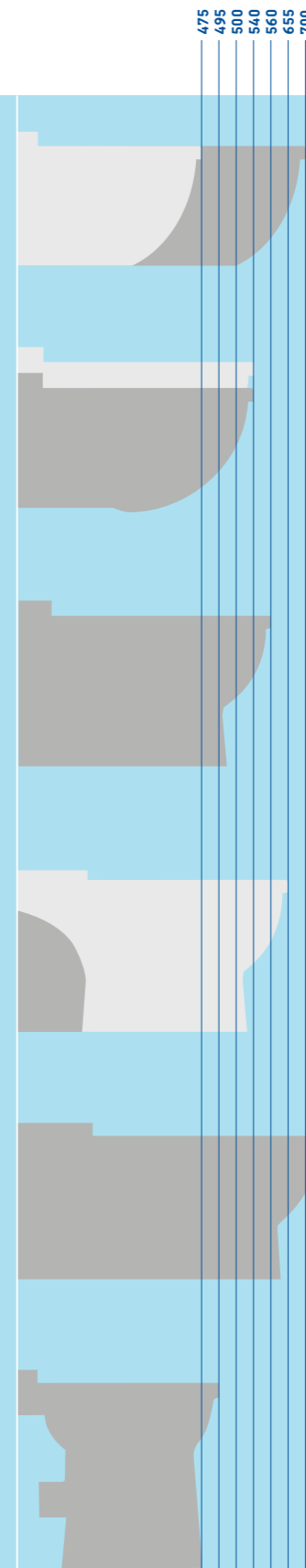

- Wand-WC/Bidet
 - #2203090000 WC
 - #2202090000 WC **C**
 - #2231150000 Bidet **C**
- Wand-WC/Bidet
 - #2200090000 WC tief
 - #2207090000 WC tief
 - #2206090000 WC tief
 - #2201090000 WC flach
 - #2215090000 WC + 50mm tief
 - #2230150000 Bidet
- Stand-WC/Bidet
 - #0124090000 WC vario
 - #2230100000 Bidet
- Stand-WC
 - #0128090000 WC tief Kombi vario
 - #0126010000 WC tief
 - #0126090000 WC tief
- Stand-WC Kombination
 - #2104090000 vario
- Stand-WC
 - #0127090000 WC + 100 mm flach
 - #0129090000 + 100 mm tief





Schlicht ist schön: das Rechteck als raumsparende Waschtischgrundform, mit Aufkantung zum Wandanschluss.

Kompakte Maße: intelligente Waschtisch-Lösungen mit verschiedenen Ausladungen bei Waschtischbreiten 600 und 550 mm Breite.

Bad komplett: alle Größen für jeden Einsatzzweck, vom Eckhandwaschbecken bis zu Möbelwaschtischen.

Praxisnah: Starck 3 Med ohne Überlaufloch, ideal für Praxen und Kliniken. Auch in der Compact-Version.

Geniale Kombinationen: der Waschtisch, der Möbelwaschtisch mit Halb- oder Standsäule, und zusammen mit Duravit-Möbelserien wie X-Large oder Starck 1.2.3.



Gleiche Breite, unterschiedliche Ausladung:
links der 600 mm breite Starck 3 Waschtisch
und rechts die Compact-Version.



Mal ehrlich: Wie viele Gestaltungselemente braucht ein Designer wirklich? Gerade, Kreis und rechter Winkel sind nach wie vor die Grundformen für alles, was länger Bestand hat als für einen kurzen Modesommer. Philippe Starck weiß das – und hält sich auch bei seiner Badserie nicht mit vergänglichem Ballast auf. So zeigt sich der Starck 3 Waschtisch als schlichtes Rechteck, mit umlaufenden Rand und Aufkantung zum Wandanschluss. Gegenüber gleich großen halbrunden Waschtischen ermöglicht die rechteckige Form viel raumsparendere Maße. So weit, so genial. Und so typisch Starck.



Genialer Material-Mix: der Starck 3 Möbelwaschtisch findet eine mehr als tragfähige Gesellschaft im Starck 1.2.3 Unterbau, mit Front in der Oberfläche Alu.

Der Starck 3 Möbelwaschtisch in 850 mm Breite mit dem Unterbau der Möbelserie X-Large in Weiß (Lack/Dekor), und gegenüber in 700 mm Breite mit X-Large aus dunklem Wengé (Dekor).



Starck 3. Das Bad in der Menge.





0300550000
550 x 430 mm



0304100000
1050 x 485 mm



0752440000
430 x 380 mm



0302560000
560 x 460 mm



0304800000
850 x 485 mm



0306480000
480 x 465 mm



0301600000
600 x 370 mm



0332130000
1300 x 485 mm



0751500000
500 x 260 mm



0304100000
1050 x 485 mm



0303480000
480 x 465 mm



0313480000
480 x 425 mm



0305490000
490 x 365 mm



0302490000
490 x 360 mm



0310550000
550 x 460 mm



0309600000
600 x 545 mm
0309700000
700 x 545 mm



0750450000
450 x 320 mm



0304700000
700 x 490 mm



Die Starck 1.2.3 Badmöbel ergänzen die Serie aufs Wohnlichste, ohne die Philosophie der Reduktion zu verlassen. Waschtischunterbau, Rollcontainer, Medizin- und Spiegelschrank.



Starck 3. Das Bad in der Menge.



0309700000 ⚙️
0312700000 † ⚙️

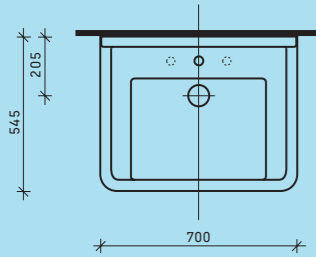

0300650000

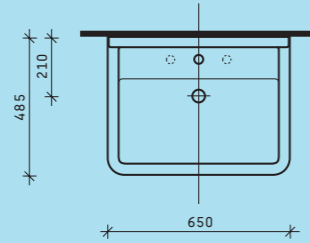

0309600000 ⚙️
0312600000 † ⚙️

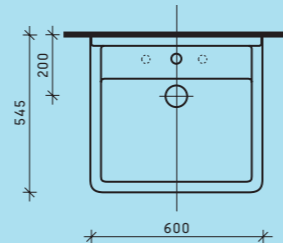

0300600000
0307600000 †

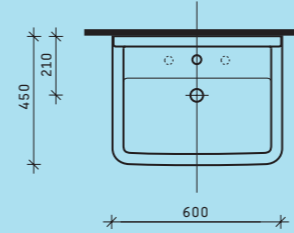

0301600000 C

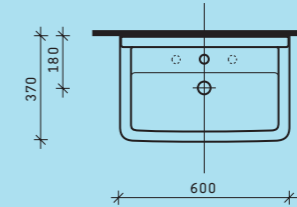

0300550000
0307550000 †

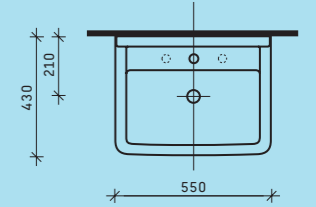

0301550000 C

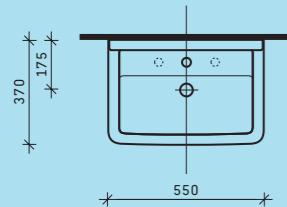

0300500000
0307500000 †

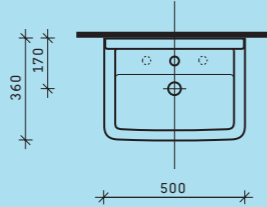

0750450000

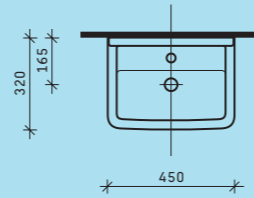

0751500000

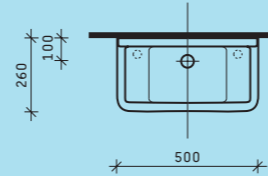

0752440000

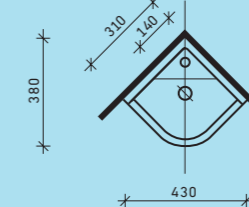

0302560000 ▾

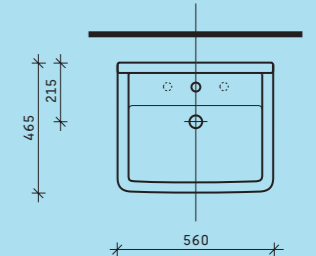

0302490000 ▴

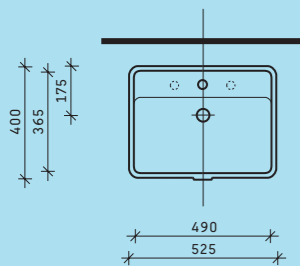

0305490000 ▴

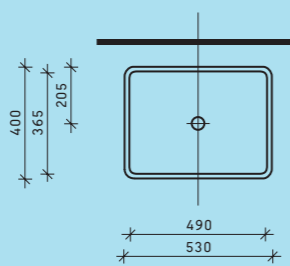

0310550000 ▾

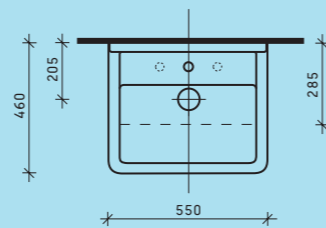

0306480000 # 0303480022 ▾

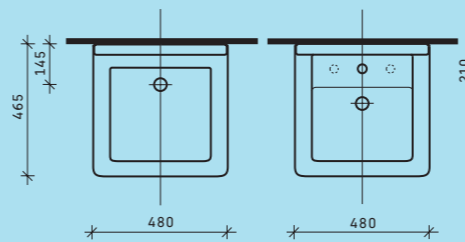

0313480000

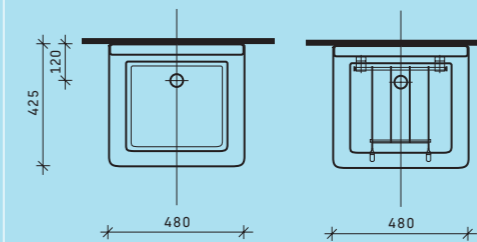

0332130000

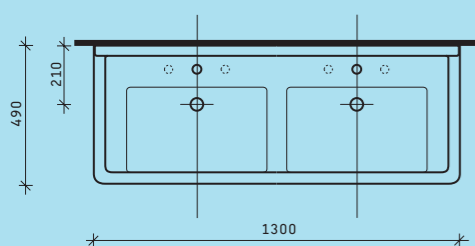

0304100000

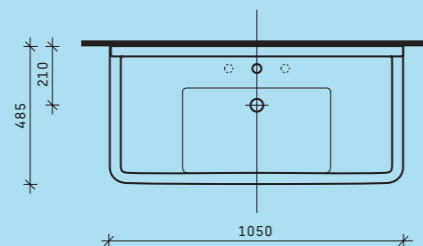

0304800000

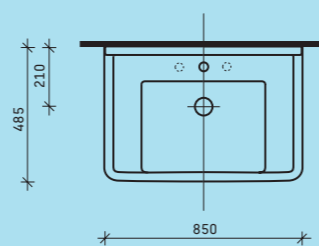

0304700000

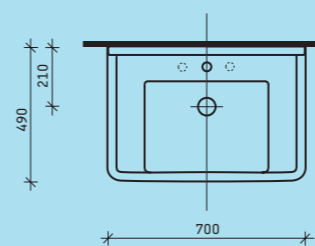

C = Compact-Version, Breite dieser Version identisch, geringere Ausladung.
† = Med-Version, ohne Überlaufloch, optional mit Hahnloch.
⚙️ = unterfahrbar, barrierefrei
▴ = Montage von unten
▾ = Montage von oben

Das WC: elementarer Bestandteil jedes Badezimmers. Und doch: oft vernachlässigtes Design-Stiefkind. Nicht bei Duravit. Behandelt mit der gleichen Sorgfalt wie jedes andere Stück, werden die seitlich geschlossenen Starck 3 Stand-WCs gar zu unverwechselbaren Highlights der Serie. Und bei aller Formschönheit wurde auch die Funktionalität nicht vergessen: Alle WCs sind mit Dualflush-Funktion, der 3- und 6-Liter-Spülung, ausgerüstet, WC und Bidet sind als Wand- und Standversion erhältlich. Das Urinal mit passender Trennwand komplettiert das umfangreiche Programm. Überhaupt hat Starck 3 für jeden was dabei, nicht nur im öffentlichen Bereich, sondern auch für die eigenen vier Wände.



Gut gerüstet: keramische Spülkästen mit Dualflush-Funktion für 3- oder 6-Liter-Spülung. Ein Druck auf die kleine Taste, und es spült nur die halbe Menge.

Perfekte Einheit: das Design der WCs und Bidets, beide als Wand- und Standversion erhältlich. Praktisch: das passende Compact-Bidet in Kombination mit dem Wand-WC Compact.

Unverwechselbare Highlights: die seitlich geschlossenen Starck 3 Stand-WCs „Back-to-wall“, Big Toilet und die Vario Version.

Badästhetik: der sauber abschließende WC-Sitz, bei dem der Deckel den Sitz überlappt, unterstützt die klare Linie der Serie.

Höhenluft: mehr Sauberkeit im Bad durch 80 mm Bodenfreiheit bei Wand-WCs und -Bidets.

Komfort: erhöhte Sitzpositionen von + 100 mm bei einem der vielen Stand-WC-Variationen oder + 50 mm bei einem neuen Wand-WC. Ebenfalls setzt die imposante Big Toilet, zusammen mit dem neuen WC-Sitz mit SoftClose-Technik, neue Standards in puncto Sitzkomfort.

Public Relations: Urinale für den öffentlichen und halböffentlichen Bereich. Wahlweise Zulauf von oben oder hinten, auf Wunsch mit Zielfliege.



Unzählige Ausladungen: z.B. Wand-WC und -Bidet normal (links) und in den Compact-Versionen, alle mit 80 mm Bodenfreiheit.



Ästhetik mit Funktion. Im Uhrzeigersinn: das schöne Wand-WC samt -Bidet, Wandbidet und -WC Compact, Stand-Bidet und -WC mit Spülkasten und das „Back-to-wall“-Stand-WC mit passendem Bidet. Links: das seitlich geschlossene Starck 3 Stand-WC in der Vario Version.

Linke Seite: Einen echten Fortschritt in Sachen Komfort bietet das neue Wand-WC mit erhöhter Sitzposition. Es kann ohne Änderungen an Zu- und Ablauf bei Bedarf bis zu 50 mm höher montiert werden, was großen und älteren Menschen eine bessere Sitzposition ermöglicht. Diese Seite: Die imposante Big Toilet setzt zusammen mit dem neuen WC-Sitz mit SoftClose-Technik neue Standards in puncto Sitzkomfort.

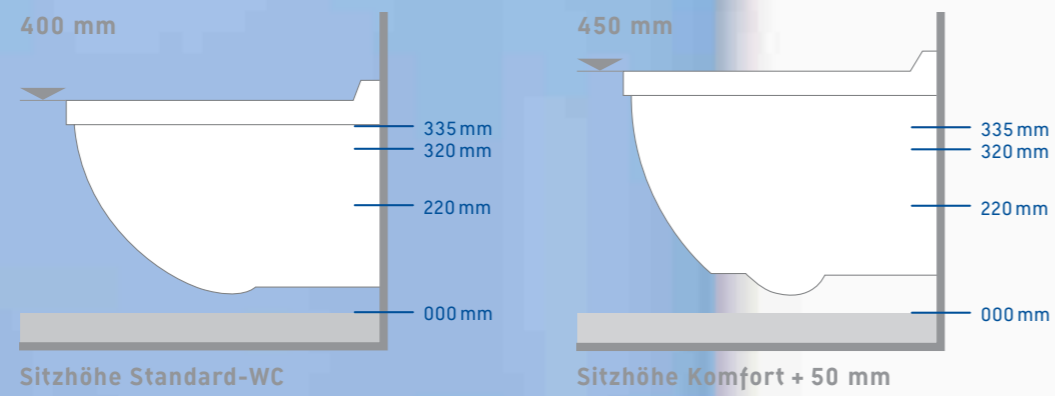

Eine schöne, weitere und sinnvolle Ergänzung: Das behindertengerechte WC mit 700 mm Ausladung. Mit geschlossenem Wasserrand und 3- und 6-Liter Spülung eignet es sich hervorragend für den Einsatz im öffentlichen und halböffentlichen Bereich. Der WC-Sitz besitzt eine durchgehende Edelstahl-Scharnierwelle samt Winkelpuffer – und passt auch auf alle anderen Starck 3 WCs.





Ideal für den öffentlichen Bereich, von links nach rechts und im Uhrzeigersinn: das Urinal mit Zulauf von oben oder hinten mit verdecktem Wasseranschluss, wahlweise mit Zielfliege, die keramische Trennwand gegen neugierige Blicke, das 100 mm höhere Stand-WC und die Version mit normaler Sitzhöhe. Linke Seite: das Starck 3 WC mit keramischem Sitz und das neue Urinal mit Spritzkopf und komplett geschlossener keramischer Fläche.



2200090000

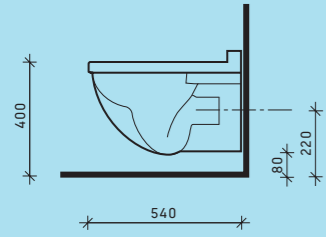

2201090000

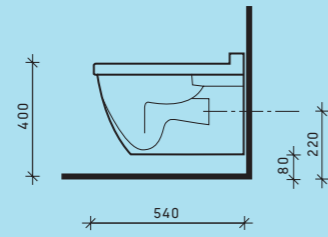

2207090000

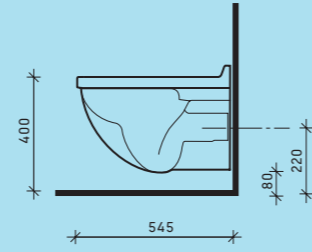

2230150000

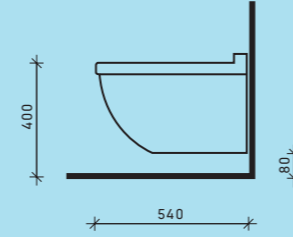

2202090000 C

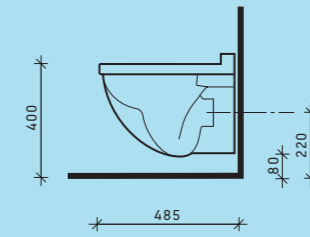

2231150000 C

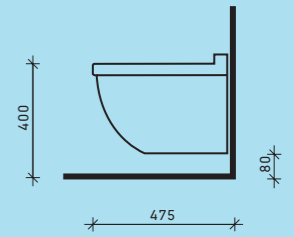

2206090000

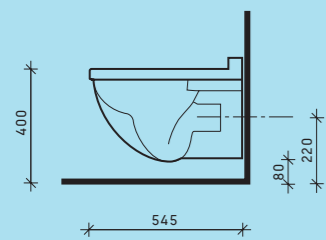

2215090000 + 50 mm

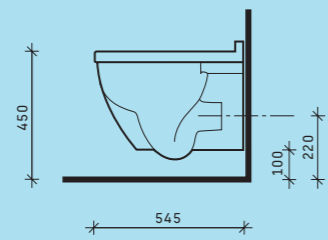

2203090000

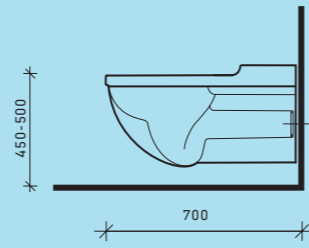

0126010000

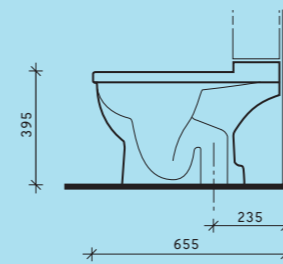

0126090000

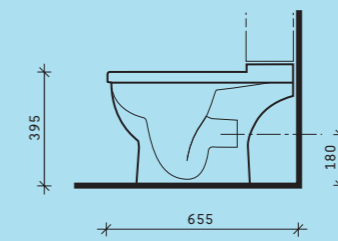

0128090000

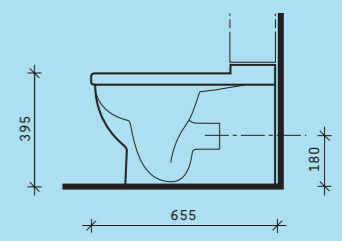

2104090000

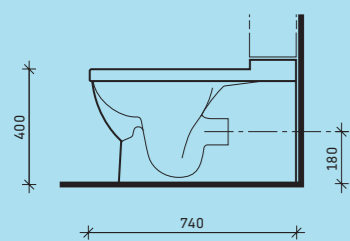

Varianten zu
0128090000 / # 2104090000

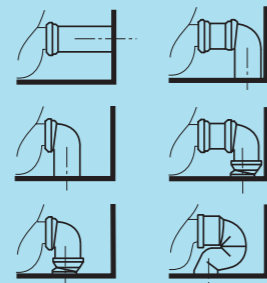

0124090000

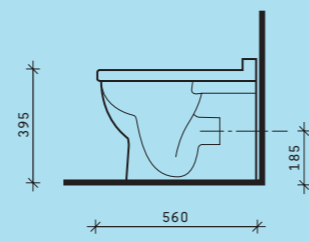

2230100000

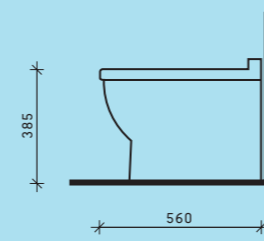

0127090000 + 100 mm

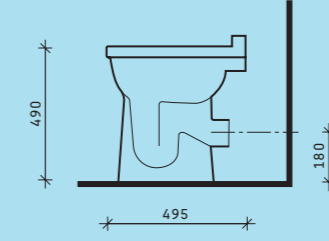

0129090000 + 100 mm

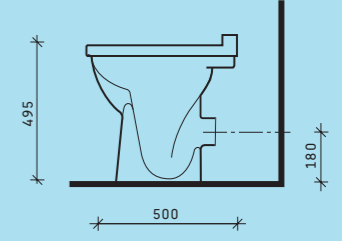

0821350000

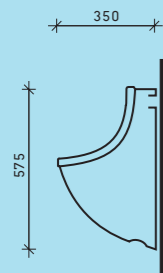

0822350000

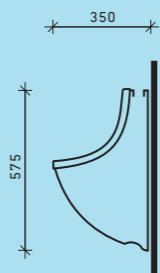

0826250000

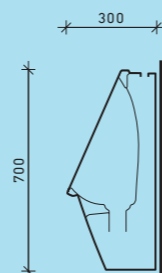

0827250000

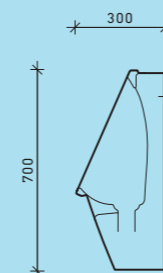

8500000000

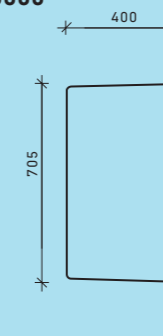

C = Compact-Version
 = barrierefrei

„Warum baden kleine Leute lieber als große?“ fragte sich Philippe Starck, und entwickelte eine Wanne, die nicht nur mehr Design, sondern auch mehr Platz und mehr Komfort bietet. Trotz Standard-Außenmaßen finden hier, dank der optimalen Raumausnutzung und der verbesserten Rückenpartie, auch größere Menschen ausreichend Platz in der Wanne, ohne dass der halbe Körper aus dem Wasser ragt. Ob pur oder mit einem von drei Whirlpoolsystemen, die Starck 3 Badewannen sorgen so oder so dafür, dass sich der Badende wie neugeboren fühlt. Genau wie die Duschwannen, die als Quadrat, Rechteck, Fünfeck und in Viertelkreisform lieferbar sind. Trotz solcher Programmviefalt bleibt immer Starcks Vision erkennbar: eine Badserie zu kreieren, die ist wie keine zweite. Makellos. Und einmalig bequem.

Archaisch und großzügig: die Wanne bietet mit sparsamen Außenmaßen maximalen Platz und Komfort. Auch für zwei Personen.

Formenviefalt: neun Wannen, ein Design. Größen von 1600 bis 2000 mm.

Sprudelnde Entspannung: als Whirlpool mit Air-System, Jet-System oder den kombinierten Air/Jet-Systemen Combi-System P und Combi-System E.

Zusätzliche Komfortsysteme auf Wunsch: Fußmassage, Rückenmassage, jeweils mit verstellbaren Rotodüsen. Das Temperaturmodul erhält die Badewasserwärme, das Lichtmodul schafft eine angenehme Atmosphäre.

Abgestimmte Viefalt: die Starck 3 Duschwannen, als Quadrat, Rechteck, Fünfeck und in Viertelkreisform. Als Einbauvariante oder mit Schürze.

Rundum sauber: serienmäßig mit Restwasserentleerung, auf Wunsch mit automatischem Hygienemodul.

Komfortabel: die lange Rückenpartie mit der bequemen integrierten Nackenstütze. Zusätzlicher Komfort: das Soft-Headrest, ein Nackenkissen aus hygienisch leicht zu reinigendem Kunststoff. Wahlweise in den Farben 00-Weiß und 31-Hellblau.

Natürliche Optik: Die Wannerverkleidung gibt es in den Holztönen Weiß, Wenge, Birke, Ahorn, Eiche und Macoré.



Formenvielfalt, im Uhrzeigersinn: die Starck 3 Duschwannengrundformen Viertelkreis, Fünfeck, Rechteck und Quadrat. Alle Wannen sind aus Sanitäracryl und gibt es in der flachen Einbauvariante ohne Schürze, Viertelkreis und Fünfeck wahlweise auch mit Schürze.



Badewannen, in Gesellschaft oder allein: Links die zweiseitige Starck 3 Whirlwanne, 1800 x 800 mm, mit Combi-System E, Hygienemanagement und zwei Headrests. Wellness per Knopfdruck: Per Bedienpaneel (kleines Bild, unten links) steuert man Airdüsen, Jetdüsen und Rotodüsen der jeweiligen Whirl-Funktion – und die atmosphärische Unterwasserbeleuchtung (von links oben nach rechts unten).



Stimmungswechsel: Bei Berührung leuchtet die unauffällige Bedieneinheit des Combi L Systems blau auf (kleines Bild mitte und rechts).

700001 1600 x 700 mm

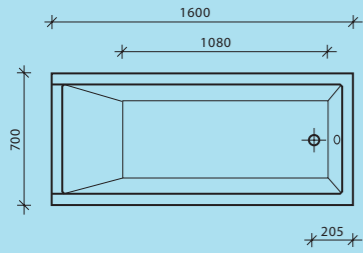

700002 1700 x 700 mm
700003 1700 x 750 mm

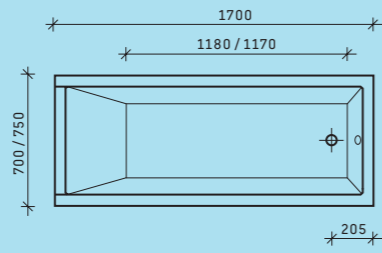

700117 1700 x 800 mm
700118 1700 x 900 mm

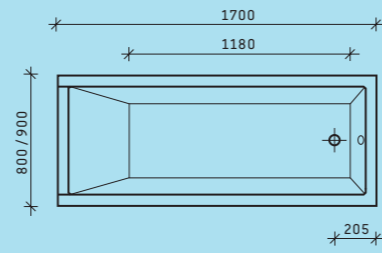

700004 1800 x 800 mm
700119 1800 x 900 mm

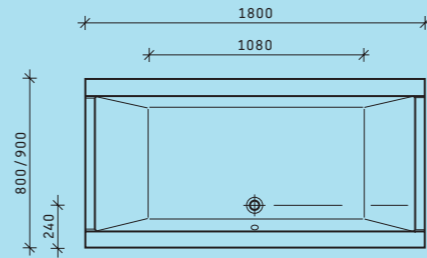

700031 1900 x 900 mm

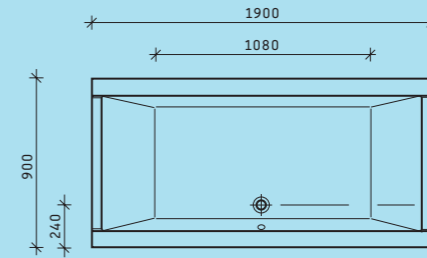

700032 2000 x 1000 mm

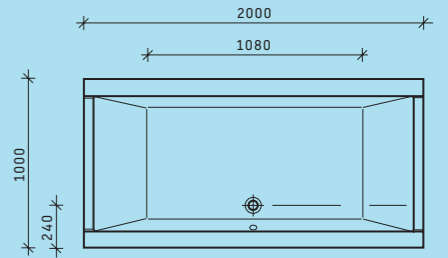

720005 900 x 900 mm
720006 900 x 900 mm*

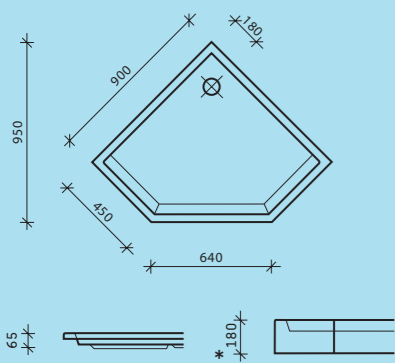

720030 900 x 900 mm

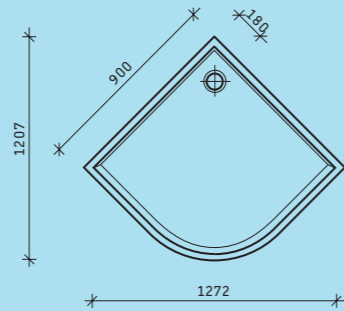

720007 1000 x 1000 mm
720008 1000 x 1000 mm*

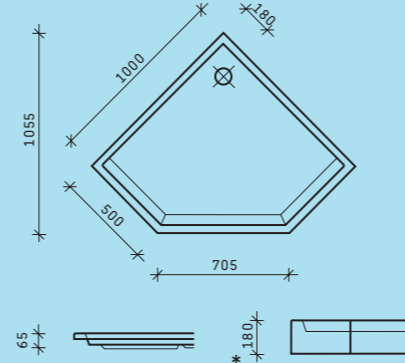

720032 1000 x 1000 mm

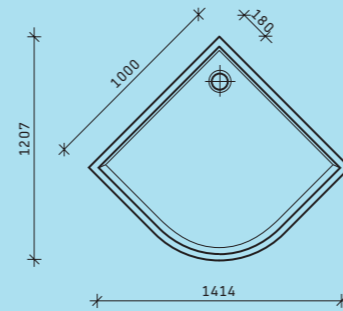

720009 800 x 800 mm
720010 900 x 900 mm
720011 1000 x 1000 mm

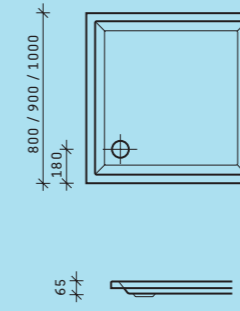

720012 900 x 750 mm
720013 900 x 800 mm

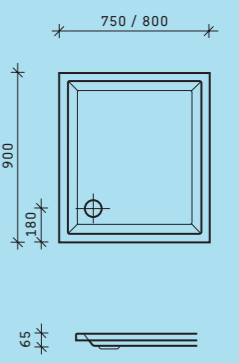

720014 1000 x 800 mm
720015 1000 x 900 mm

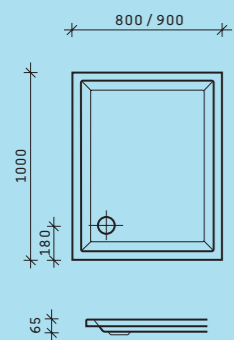

720016 1200 x 800 mm
720017 1200 x 900 mm
720018 1200 x 1000 mm

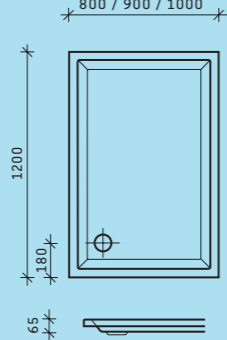

720034 1400 x 700 mm
720019 1400 x 750 mm
720035 1400 x 900 mm

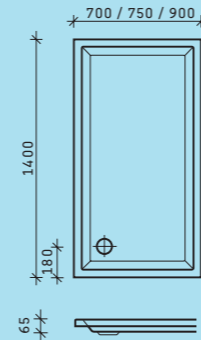

720036 1500 x 700 mm
720037 1500 x 750 mm

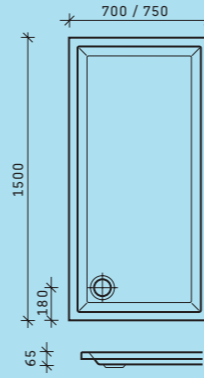

720038 1600 x 700 mm
720039 1600 x 750 mm
720040 1600 x 900 mm

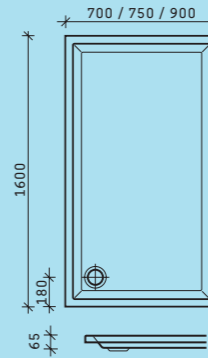

720061 1700 x 750 mm
720041 1700 x 900 mm

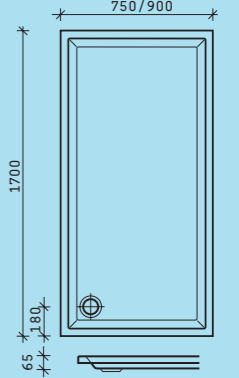

720042 1800 x 900 mm

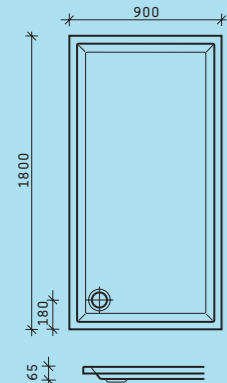

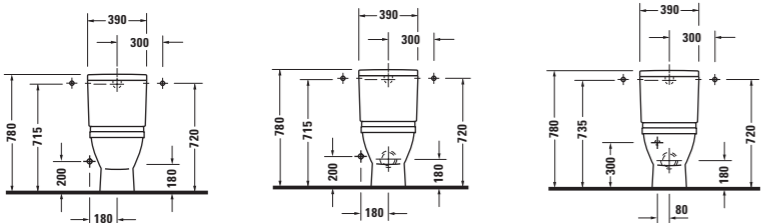
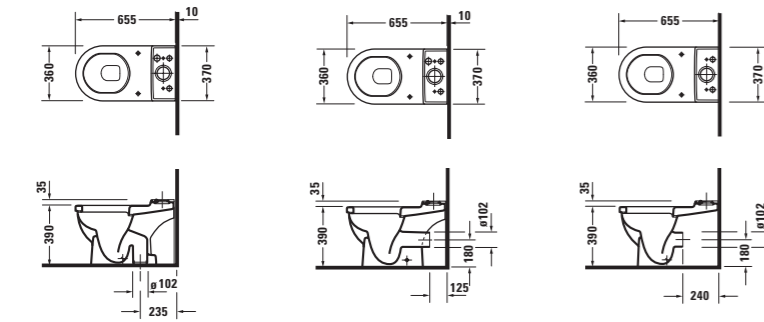

- 1 # 0063810000/
0063890000
(Soft close)
- 2 # 0126010000
- 3 # 0920000005

- 1 # 0063810000/
0063890000
(Soft close)
- 2 # 0126090000
- 3 # 0920000005

- 1 # 0063810000/
0063890000
(Soft close)
- 2 # 0128090000
- 3 # 0920000005

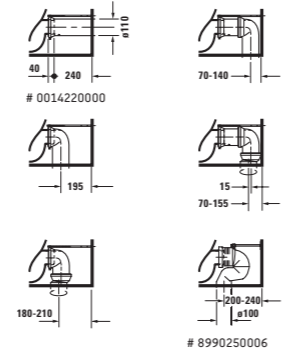

0014220000
8990250006

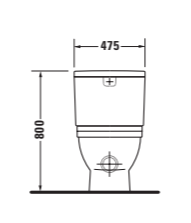
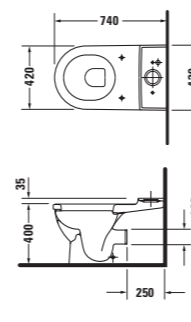

- 1 # 0067790000
- 2 # 2104090000
- 3 # 0928000005

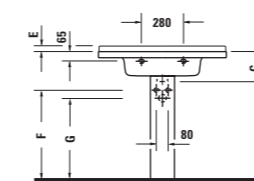
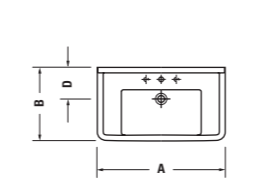
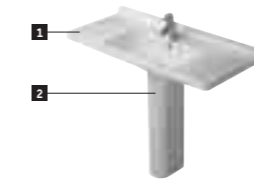

	A	B	C	D	E	F	G
1050 mm	1050	485	190	210	35	590	540
850 mm	850	485	190	210	35	590	540
700 mm	700	490	195	210	40	590	540

- 1 # 0304100000
- 2 # 0304800000
- 3 # 0304700000

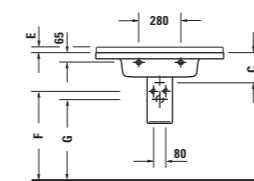
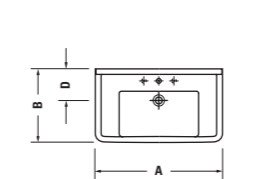
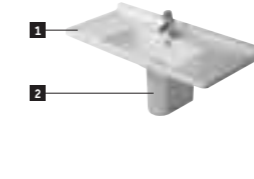

	A	B	C	D	E	F	G
1050 mm	1050	485	190	210	35	590	540
850 mm	850	485	190	210	35	590	540
700 mm	700	490	195	210	40	590	540

- 1 # 0304100000
- 2 # 0304800000
- 3 # 0304700000

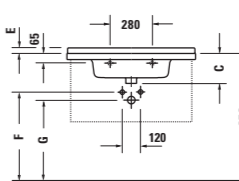
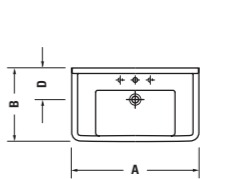

	A	B	C	D	E	F	G
1050 mm	1050	485	190	210	35	590	540
850 mm	850	485	190	210	35	590	540
700 mm	700	490	195	210	40	590	540

- # 0304100000
- Starck 1.2.3 # 6130
- X-Large # 6084, 6085, 6086, 6087
- # 0304800000
- Starck 1.2.3 # 6130
- X-Large # 6086, 6087, 6088, 6089
- # 0304700000
- Starck 1.2.3 # 6108
- X-Large # 6088, 6089

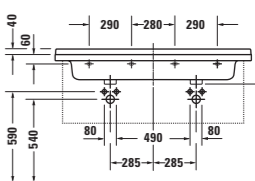
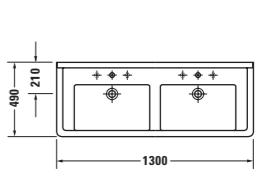

- # 0332130000
- # 0332130030
- Starck 1.2.3 # 6107,
- X-Large # 6067, 6068

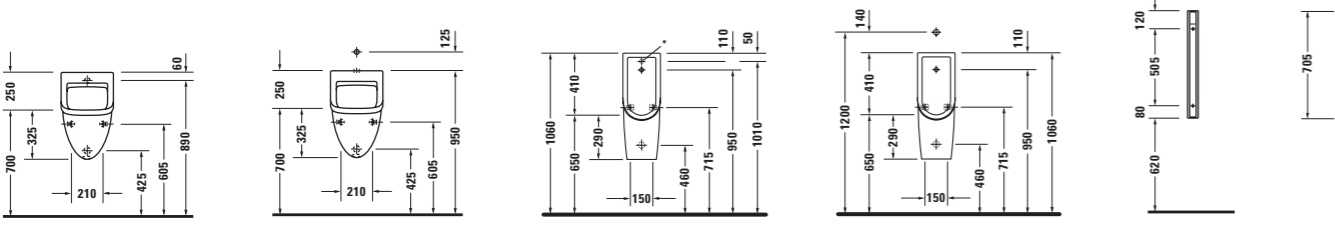
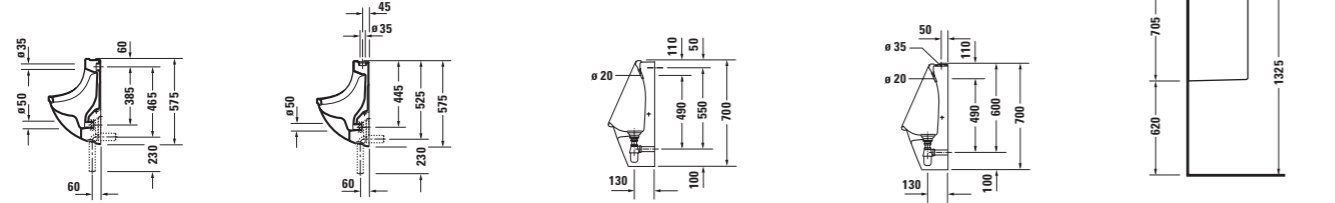
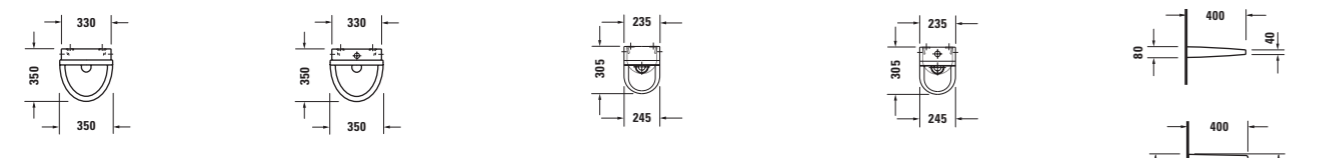

- # 0821350000
- # 0821350007
- # 0050421000 Urinalsieb

- # 0822350000
- # 0822350007
- # 0050421000 Urinalsieb

- # 0827250000
- # 0827250007
- * Wasseranschluss

- # 0826250000
- # 0826250007

- # 8500000000

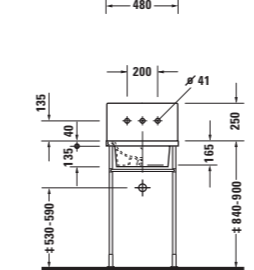
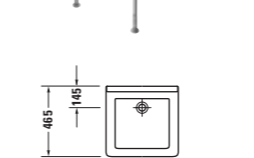
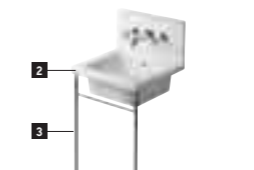

- # 0306480000
- # 0030641000

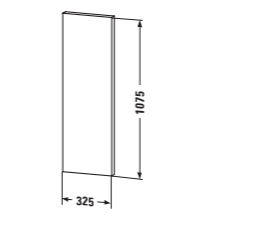

- ≥ 32mm
- # 9712
- # 9713
- ↔ 325 mm

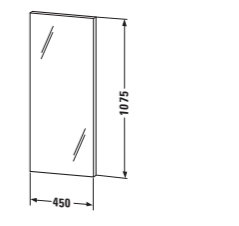

- ≥ 32mm
- # 9766
- # 9767
- ↔ 450 mm



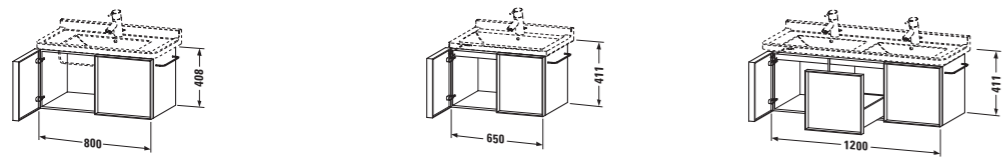

6130
↔ 800 mm, ↗ 479 mm
→ Starck 3 # 0304100000, 1050 mm
0304800000, 850 mm

6108
↔ 650 mm, ↗ 479 mm
→ Starck 3 # 0304700000, 700 mm

6107
↔ 1200 mm, ↗ 479 mm
→ Starck 3 # 0332130000, 1300 mm

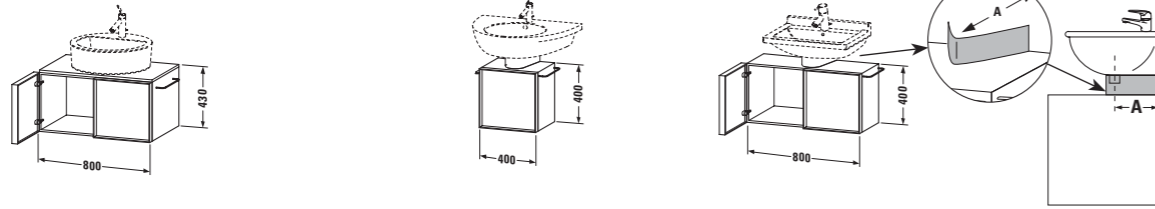

# 6165 Bagnella # 045140 400 mm	# 6167 Starck 1 # 044546 600 mm	# 6190 L/R 145-170 mm	# 6195 145-170 mm
# 6165 Bagnella # 045148 480 mm	# 6168 Vero # 045450 500 mm	# 6191 L/R 196-220 mm	# 6196 196-220 mm
# 6166 Bacino # 032542 420 mm	# 6168 Vero # 045460 600 mm	# 6192 L/R 221-255 mm	# 6197 221-255 mm
# 6166 Bacino # 033342 420 mm	# 6168 Vero # 045360 600 mm	# 6193 L/R 171-195 mm	# 6198 171-195 mm
# 6166 Bacino # 033452 550 mm	# 6169 Vero # 045550 500 mm	# 6194 L/R 256-285 mm	# 6199 256-285 mm
# 6166 Starck 1 # 040853 530 mm	# 6169 Vero # 045560 600 mm		
# 6167 Starck 1 # 044753 530 mm	↔ 800 mm, ↗ 590 mm		
# 6167 Starck 1 # 044648 480 mm			

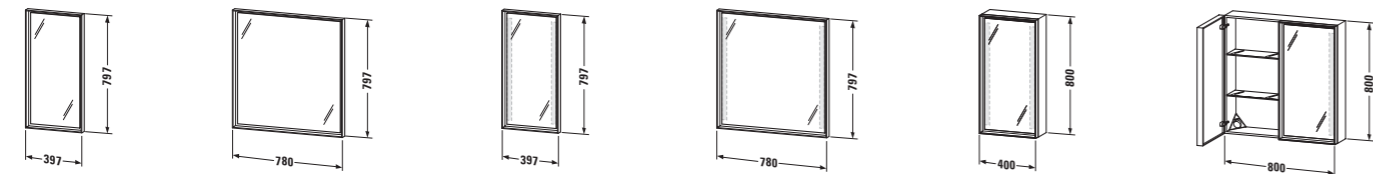

9605 ↗ 44 mm **# 9606** ↗ 44 mm **# 9608** ↗ 44 mm ☉ **# 9609** ↗ 44 mm ☉ **# 9778 L/R** ↗ 194 mm ☉ **# 9779** ↗ 194 mm ☉

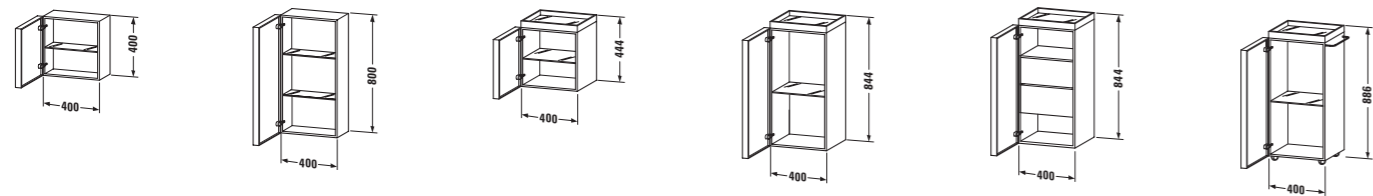

9403 L/R ↗ 194 mm **# 9404 L/R** ↗ 194 mm **# 9333 L/R** ↗ 394 mm **# 9334 L/R** ↗ 394 mm **# 9335 L/R** ↗ 394 mm **# 9337 L/R** ↗ 397 mm

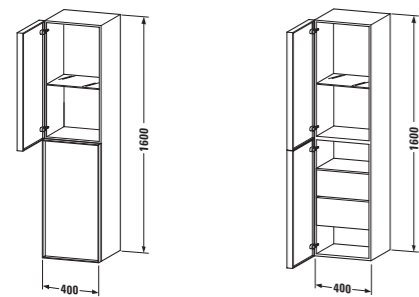

9236 L/R ↗ 394 mm **# 9237 L/R** ↗ 394 mm

↗ Tiefe
↔ Breite
L/R Links/Rechts
☉ Mit Beleuchtung



Air-System
Vorgewärmte Luft aus 12 im Wanneboden eingelassenen Luftdüsen umsprudelt den gesamten Körper.



Jet-System
6 in der Seitenwand angeordnete Wasser-Luft-Düsen erzeugen eine wohltuende Massagewirkung. Die Intensität des Massagestrahls wird über einen auf dem Wannrand angebrachten Luftregler gesteuert.



Combi-System P
Die positiven Wirkungsweisen des Air- und Jet-Systems werden im Combi-System P vereint. Zusätzlich ist das Combi-System P mit 2 rotierenden Fußmassagedüsen ausgestattet. Die Bedienung erfolgt über 2 auf dem Wannrand angeordnete Pneumatik-Schalter und einen Luftregler.



Combi-System E
Besonderen Komfort bietet die elektronische Steuerung des Combi-Systems E. Über ein integriertes Bedienfeld werden Air- und Jet-System unabhängig voneinander in ihrer Massage-intensität geregelt. Die serienmäßige Ausstattung umfasst zudem einen elektronischen Trockenlaufschutz. Das Combi-System E kann individuell um die Zusatzmodule Rücken- und Fußmassage, Temperatur, Hygienemanagement sowie Licht erweitert werden.

Zusatzmodule für Combi-System E



Rückenmassage
Wasser-Luft-Strahl. 3 regelbare rotierende Massagedüsen wirken wohltuend auf die Rückenpartien.



Fußmassage
Wasser-Luft-Strahl. 2 regelbare rotierende Massagedüsen stimulieren die Fußreflexzonen.



Licht
1 Unterwasser-Halogenspot, 50 Watt, steigert die angenehme Badeatmosphäre.



Temperatur
Ausgleich des Wärmeverlustes während des Whirlens durch ein elektronisch gesteuertes Heizsystem.



Hygienemanagement
Elektronisch gesteuertes Reinigungsprogramm zur Desinfektion der Rohrleitungen und Düsen.



Combi-System L
Die Bedieneinheit leuchtet bei Berührung blau auf. Die serienmäßig enthaltenen Systeme Air, Jet sowie der Halogenspot, die Rücken- und Fußmassage lassen sich auf einer kompakten Fläche einfach und komfortabel bedienen. Die serienmäßige Ausstattung umfasst zudem einen elektronischen Trockenlaufschutz. Das Combi-System L kann individuell um die Zusatzmodule Farblicht, Temperatur L sowie das automatische UV Hygienemanagement erweitert werden.

Zusatzmodule für Combi-System L



Farblicht
Licht aus 5 in der Seitenwand eingelassenen Leuchtelementen durchflutet die Wanne in wechselnden Farben. Das System ermöglicht zudem die Farbauswahl je nach gewünschter Stimmung.



Temperatur L
Heizmodul mit blau hinterleuchteter LCD-Anzeige und Regelung. Dieses System ermöglicht das Erwärmen der Whirlwanne auf Wunschtemperatur.



UV Hygienemanagement
Problemlose, umweltschonende Hygiene durch automatische UV Desinfektion. Das System umfasst eine permanente Funktionsüberwachung.



700001 00 0 00 0000, 1600 x 700 mm
 # 700002 00 0 00 0000, 1700 x 700 mm
 # 700003 00 0 00 0000, 1700 x 750 mm
 # 700117 00 0 00 0000, 1700 x 800 mm
 # 700118 00 0 00 0000, 1700 x 900 mm
 Einbauversion

700001 00 0 00 0000, 1600 x 700 mm
 # 700002 00 0 00 0000, 1700 x 700 mm
 # 700003 00 0 00 0000, 1700 x 750 mm
 # 700117 00 0 00 0000, 1700 x 800 mm
 # 700118 00 0 00 0000, 1700 x 900 mm
 Mit Gestell für Möbelverkleidung *

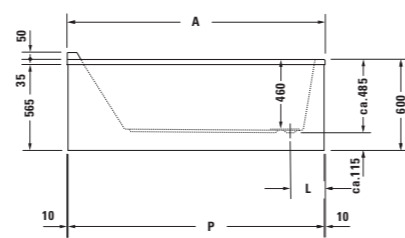
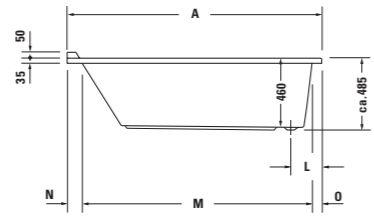
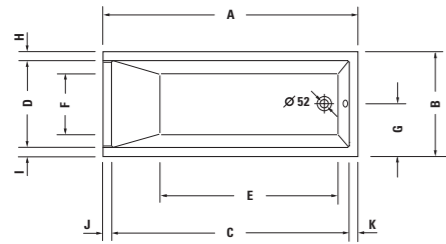

	A	B	C	D	E	F	G	H	I	J	K	L	M	N	O	P
#700001	1600	700	1470	570	1080	400	350	65	65	65	65	205	1435	100	65	1580
#700002	1700	700	1570	570	1180	400	350	65	65	65	65	205	1535	100	65	1680
#700003	1700	750	1555	590	1170	400	375	80	80	65	80	230	1515	105	80	1680
#700117	1700	800	1570	640	1180	460	400	80	80	65	65	230	1535	100	65	1680
#700118	1700	900	1570	740	1180	560	450	80	80	65	65	230	1535	100	65	1680

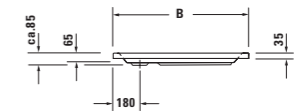
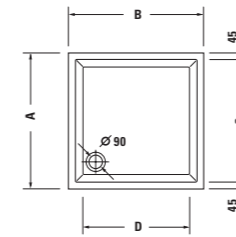

	A	B	C	D
#720009	800	800	710	600
#720010	900	900	810	700
#720011	1000	1000	910	800

720009 00 0 00 0000, 800 x 800 mm
 # 720010 00 0 00 0000, 900 x 900 mm
 # 720011 00 0 00 0000, 1000 x 1000 mm

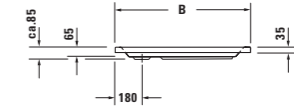
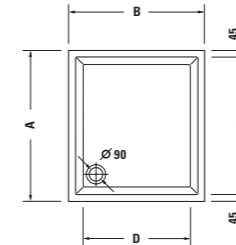

	A	B	C	D
#720012	900	750	810	550
#720013	900	800	810	600
#720014	1000	800	910	600
#720015	1000	900	910	700

720012 00 0 00 0000, 750 x 900 mm
 # 700013 00 0 00 0000, 800 x 900 mm

720014 00 0 00 0000, 800 x 1000 mm
 # 720015 00 0 00 0000, 900 x 1000 mm



700004 00 0 00 0000, 1800 x 800 mm
 # 700119 00 0 00 0000, 1800 x 900 mm
 # 700031 00 0 00 0000, 1900 x 900 mm
 # 700032 00 0 00 0000, 2000 x 1000 mm
 Einbauversion

700004 00 0 00 0000, 1800 x 800 mm
 # 700119 00 0 00 0000, 1800 x 900 mm
 # 700031 00 0 00 0000, 1900 x 900 mm
 # 700032 00 0 00 0000, 2000 x 1000 mm
 Mit Gestell für Möbelverkleidung *

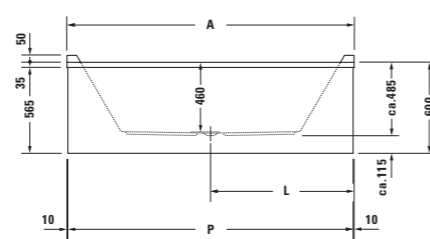
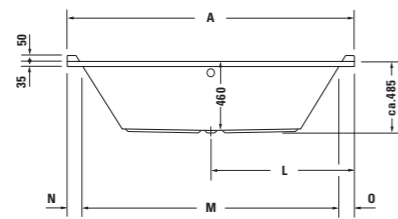
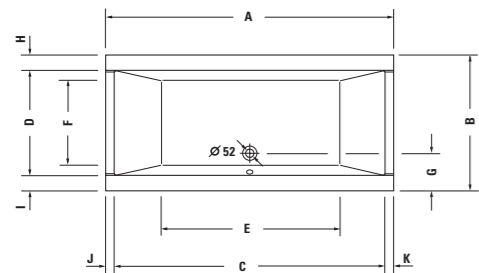

	A	B	C	D	E	F	G	H	I	J	K	L	M	N	O	P
#700004	1800	800	1670	640	1080	460	240	80	80	65	65	900	1590	105	105	1780
#700119	1800	900	1670	740	1080	560	240	80	80	65	65	900	1600	100	100	1780
#700031	1900	900	1770	700	1175	560	250	100	100	65	65	950	1690	105	105	1880
#700032	2000	1000	1870	800	1275	660	250	100	100	65	65	1000	1790	105	105	1980

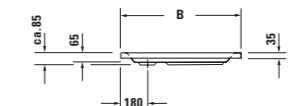
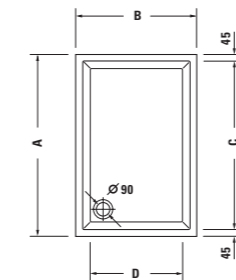

	A	B	C	D
#720016	1200	800	1110	600
#720017	1200	900	1110	700
#720018	1200	1000	1110	800

720016 00 0 00 0000, 800 x 1200 mm
 # 720017 00 0 00 0000, 900 x 1200 mm
 # 720018 00 0 00 0000, 1000 x 1200 mm

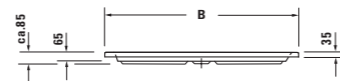
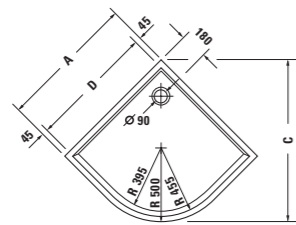

	A	B	C	D
#720030	900	1272	1065	810
#720032	1000	1414	1207	910

720030 00 0 00 0000, 900 x 900 mm
 # 720032 00 0 00 0000, 1000 x 1000 mm

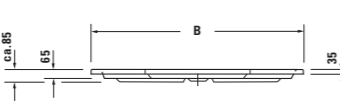
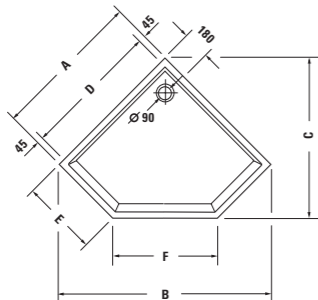

	A	B	C	D	E	F
#720005	900	1270	950	810	450	640
#720007	1000	1410	1055	910	500	705

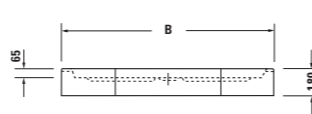

	A	B	C	D	E	F
#720006	900	1270	950	810	450	640
#720008	1000	1410	1055	910	500	705

720005 00 0 00 0000, 900 x 900 mm
 # 720007 00 0 00 0000, 1000 x 1000 mm

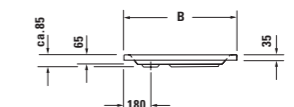
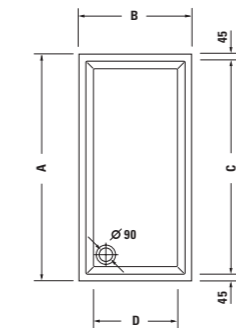





	A	B	C	D		A	B	C	D	
#720019	1400	750	1310	550		#720039	1600	750	1510	550
#720034	1400	700	1310	500		#720040	1600	900	1510	700
#720035	1400	900	1310	700		#720061	1700	750	1610	550
#720036	1500	700	1410	500		#720041	1700	900	1610	700
#720037	1500	750	1410	550		#720042	1800	900	1710	700
#720038	1600	700	1510	500						

720019 00 0 00 0000, 1400 x 750 mm
 # 720034 00 0 00 0000, 1400 x 700 mm
 # 720035 00 0 00 0000, 1400 x 900 mm
 # 720036 00 0 00 0000, 1500 x 700 mm
 # 720037 00 0 00 0000, 1500 x 750 mm
 # 720038 00 0 00 0000, 1600 x 700 mm





720039 00 0 00 0000, 1600 x 750 mm
 # 720040 00 0 00 0000, 1600 x 900 mm
 # 720061 00 0 00 0000, 1700 x 750 mm
 # 720041 00 0 00 0000, 1700 x 900 mm
 # 720042 00 0 00 0000, 1800 x 900 mm

* Starck Badewannen # 700117 # 700118 # 700119 # 700091 # 700092

Art.-Nr. Möbelverkleidung

	# 8910	# 8911	# 8912	# 8908	# 8909
	# 8917	# 8918	# 8919	# 8915	# 8916
	# 8924	# 8925	# 8926	# 8922	# 8923
	# 8938	# 8938	# 8939	# 8936	# 8936

Starck Badewannen # 700001 # 700002 # 700003 # 700004 # 700031 # 700032

	# 8785	# 8786	# 8787	# 8788	# 8906	# 8907
	# 8780	# 8781	# 8782	# 8783	# 8904	# 8905
	# 8775	# 8776	# 8777	# 8778	# 8902	# 8903
	# 8937	# 8938	# 8938	# 8939	# 8941	# 8942

Echtholz furnier

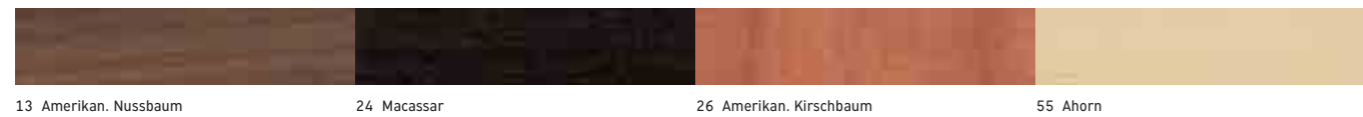

Dekor

